

retigo®

PERFECTION IN COOKING AND MORE...

Šokový zchlazovač / zmrazovač **Practic 411, 511**

NÁVOD NA OBSLUHU



 **PŘED POUŽITÍM SI PŘEČTĚTE TENTO NÁVOD**

1. INDEX

1. INDEX	1
2. ANALYTICKÝ INDEX	2
3. PŘEDPISY A OBECNÉ POKYNY	3
3.1. Obecné informace	3
3.2. Záruka	3
3.3. Výměna dílů.....	3
3.4. Popis zařízení.....	4
3.5. Informační štítek	5
4. BEZPEČNOST	6
4.1. Bezpečnostní prvky zařízení.....	7
5. POUŽÍVÁNÍ A FUNKCE ZAŘÍZENÍ.....	8
5.1. Popis fungování cyklů	8
5.2. Popis ovládacích prvků	9
5.3. Funkčnost	10
5.4. Doporučení pro používání	16
6. ČIŠTĚNÍ A ÚDRŽBA	17
6.1. Doporučení pro čištění a údržbu	17
6.2. Běžná údržba	17
6.3. Mimořádná údržba (verze 5T)	18
6.4. Mimořádná údržba (STOLNÍ verze)	20
7. ŘEŠENÍ PROBLÉMŮ	22
7.1. Zobrazení chyb.....	23
8. INSTALACE.....	23
8.1. Balení a vybalení	23
8.2. Instalace	24
8.3. Přípojka elektrického napájení	25
8.4. Přípojka vody pro kondenzační jednotku	25
8.5. Kontrola	26
9. LIKVIDACE ZAŘÍZENÍ	27
10. TECHNICKÝ LIST CHLADIVA.....	27

2. ANALYTICKÝ INDEX

A

Alarm vysoké kondenzační teploty; 6

B

BEZPEČNOST; 5
Bezpečnostní zařízení; 6
Běžná údržba; 14

C

Cyklus šokového zchlazování; 14
Cyklus intenzivního šokového zchlazování; 14
Cyklus šokového zmrazování; 14

Č

Čištění kondenzátoru; 15; 17
Čištění výparníku; 15; 17

D

Doporučení pro čištění a údržbu; 14
Doporučení pro běžné použití; 13
Doporučení pro používání; 13

I

Informační štítek; 5
Instalace; 21

K

Kontrola; 23
Konzervace; 7

L

Likvidace spotřebiče; 24

M

Mikrospínač dveří; 6
Mikrospínač ventilátoru výparníku; 6
Mimořádná údržba (verze 5T) 15
Mimořádná údržba (STOLNÍ verze); 16

O

Obal; 20
Obecné informace; 3
Odmrazování; 7
Ochranné pojistky; 6

P

Popis spotřebiče; 4
Popis ovládacích prvků; 7
Prodloužená nečinnost; 13
Přípojka elektrického napájení; 22
Přípojka vody pro kondenzační jednotku; 22

S

SOFT Šokové zmrazování podle času; 7

Š

Šokové zchlazování podle teploty; 7
Šokové zchlazování podle teploty (+90 do +3 °C); 9
Šokové zmrazování podle teploty; 7
Šokové zmrazování podle teploty (+90 à -18 °C); 10
Šokové zchlazování podle času; 7
Šokové zchlazování podle času (+90 do +3 °C); 9
Šokové zmrazování podle času; 7
Šokové zmrazování podle času (+90 do -18 °C); 10
Šokové intenzivní zchlazování podle času; 7

T

TECHNICKÝ LIST CHLADIVA; 24

U

U.V. Výměna lampy; 16; 17

V

Vybalení; 20
Výměna dílů; 3
Výměna pojistek; 16; 17

Z

Záruka; 3
ZÁVADY; 19
Zobrazení chyb; 20

3. PŘEDPISY A OBECNÉ POKYNY

3.1. Obecné informace

Tato příručka je zpracována výrobcem s účelem poskytnout potřebné informace pro ty, kteří jsou oprávněni pracovat se spotřebičem.

Osoby, které informace obdrží, si je musí pečlivě přečíst a důsledně je dodržovat.

Přečtení informací obsažených v tomto dokumentu umožní uživateli předcházet rizikům ohrožení bezpečnosti a zdraví osob.

Uložte tento návod po celou dobu životnosti zařízení v místě, které je dobře známé a snadno dostupné, aby byl vždy k dispozici, pokud by bylo nutné do něj nahlédnout pro informace.

3.2. Záruka

Záruka na zařízení a komponenty, které vyrábíme, má trvání 1 (jednoho) roku od data dodání a zahrnuje dodání dílů, které považujeme za vadné, zdarma.

Tyto závady však lze uplatnit pouze v případě, že se nejedná o nesprávné používání výrobku v souladu s údaji uvedenými v návodu.

3.3. Výměna dílů

! Před plánovaným zásahem výměny dílů aktivujte všechna bezpečnostní zařízení.

i Zejména vypněte přívod elektrického proudu použitím diferenciálního odpojovače. Pro výměnu opotřebovaných dílů používejte pouze originální náhradní díly.

Byly použity specifické symboly pro zvýraznění některých částí textu, které jsou velmi důležité, nebo pro zdůraznění některých důležitých údajů. Jejich významy jsou uvedeny níže:

! **Upozorňuje na důležité informace týkající se bezpečnosti. Chovejte se vhodně, tak, aby nevzniklo riziko pro zdraví a bezpečnost osob nebo nebyly způsobeny škody.**

i **Indikuje zvláště důležité technické informace, které nelze opomíjet.**

Poplatky týkající se práce, cestovního a dopravy jsou vyloučeny ze záruky.

Materiály, které jsou vyměněny v záruční době, jsou naším majetkem, a proto musí být vráceny na zodpovědnost a náklady zákazníka.

i Výrobce odmítá veškerou odpovědnost za zranění osob nebo poškození komponent vyplývající z použití jiných než originálních náhradních dílů a postupů, které by mohly změnit bezpečnostní náležitosti, pokud nebyly výslovně schváleny výrobcem.

3.4. Popis zařízení

Šokový zchlazovač - šokový zmrazovač, od nyní definován jako zařízení, byl navržen a konstruován pro zchlazování a/nebo zmrazování pokrmů v profesionální sféře stravování.

- 1) **kondenzační oblast:** je umístěna ve spodní části a je charakterizována přítomností kondenzační jednotky.
- 2) **elektrická oblast:** je umístěna ve spodní části zařízení a obsahuje ovládací prvky a komponenty elektrického napájení, jakož i elektrické vedení.
- 3) **odpařovací oblast:** je umístěna uvnitř chlazeného prostoru v zadní části a je charakterizována vypařovací jednotkou.
- 4) **skladovací oblast:** je umístěna uvnitř chlazeného prostoru a je určena pro zchlazování a/nebo zmrazování pokrmů.

Ve spodní části je ovládací panel (A). V přední části jsou vertikálně otevíratelné dveře, které hermeticky uzavírají chlazený prostor.

V závislosti na požadavcích je zařízení vyráběno ve dvou verzích:

ŠOKOVÝ ZCHLAZOVAČ/ZMRAZOVAČ SE 4 ZÁSUVY

Model má 4 zásuvy s kapacitou šokového zchlazování 12 kg a 8 kg šokového zmrazování.

ŠOKOVÝ ZCHLAZOVAČ/ZMRAZOVAČ S 5 ZÁSUVY



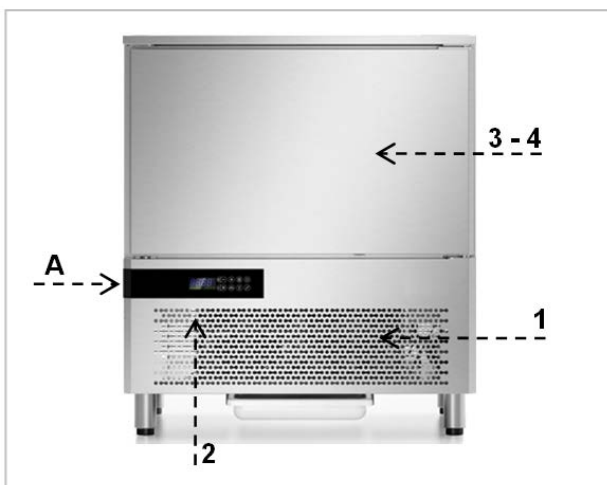

Model má 5 zásuvů s kapacitou šokového zchlazování 18 kg a 10 kg šokového zmrazování.



3.5. Informační štítek

Zobrazený identifikační štítek je umístěn přímo na zařízení. Uvádí odkazy a veškeré údaje nezbytné pro bezpečnou práci.

- 1) Kód spotřebiče
- 2) Popis spotřebiče
- 3) Výrobní číslo
- 4) Napájecí napětí a frekvence
- 5) Jmenovitý výstupní výkon
- 6) Odmrazovací výkon
- 7) Celkový výkon osvětlovacích zařízení
- 8) Klimatická třída
- 9) Typ a množství plynného chladiva
- 10) Symbol OEEZ

CODE /KODE CODICE		1
MODEL / MODELL MODELLO		2
SERIAL No/SERIEN NR. MATICOLA		3
TENSION/SPANNUNG TENSIONE		4
INPUT LEISTUNGS-AUFNAHME POTENZA		5
		6
		7
CLIMATIC CLASS KLIMAKLASSE CLASSE CLIMATICA		8
REFRIGERANT KUEHLMITTEL REFRIGERANTE		9
	  	10

Spotřebiče jsou vybaveny klimatickou třídou, která udává rozsah teploty místnosti, v němž chladicí jednotka správně funguje.

Existují následující klimatické třídy:

Klimatická třída	Teplota místnosti °C	Související vlhkost %
0	20	50
1	16	80
2	22	65
3	25	60
4	30	55
6	27	70
5	40	40
7	35	75

4. BEZPEČNOST

i Je doporučeno přečíst si před použitím spotřebiče pečlivě pokyny a varování, které jsou uvedené v tomto návodu. Informace obsažené v této příručce jsou základním předpokladem pro bezpečné používání a údržbu zařízení.

! Uchovejte tento návod tak, aby byl k nahlédnutí v případě potřeby.

i Elektrické zařízení bylo navrženo v souladu s normou IEC EN 60335-2-24.

! Specifické nálepky upozorňují na přítomnost napájecího napětí v blízkosti oblastí (avšak chráněných) s rizikem způsobeným elektřinou.

! Před připojením se ujistěte, že je k dispozici omnipolární spínač s otvory pro kontakty o min. vel. 3 mm v hlavním napájení směrem od zařízení (požadováno u zařízení, které se dodává bez zástrčky pro připojení do pevné sítě).

Ve fázi návrhu a konstrukce věnoval výrobce zvláštní pozornost aspektům, které by mohly být příčinou ohrožení bezpečnosti a zdraví osob, zacházejících se spotřebičem.

Pozorně si přečtěte pokyny uvedené na přiloženém manuálu a informace přímo na spotřebiči, a to zejména ty, které se týkají bezpečnosti.

Neměňte nebo odstraňujte nainstalovaná bezpečnostní zařízení. Nedodržení těchto požadavků může vést k vážným rizikům pro zdraví a bezpečnost.

Doporučuje se simulovat některé procesy zkoušení s cílem zjistit, zda příslušné ovládací prvky fungují, zejména ve vztahu k zapnutí a vypnutí a jejich hlavním funkcím.

Přístroj je určen pouze pro použití, pro které byl navržen, jakékoliv jiné použití je považováno za nežádoucí.

i Výrobce odmítá veškerou odpovědnost za škodu na předmětech nebo za zranění osob v důsledku nevhodného nebo nesprávného používání.

i Všechny zásahy údržby, které vyžadují přesné technické dovednosti nebo zvláštní schopnosti, musí být prováděny výhradně kvalifikovanými pracovníky.

! Při provozu tohoto zařízení nikdy a ničím neomezujte přístup vzduchu, když je přístroj zapnutý, aby nebyla ohrožena jeho výkonnost a bezpečnost.

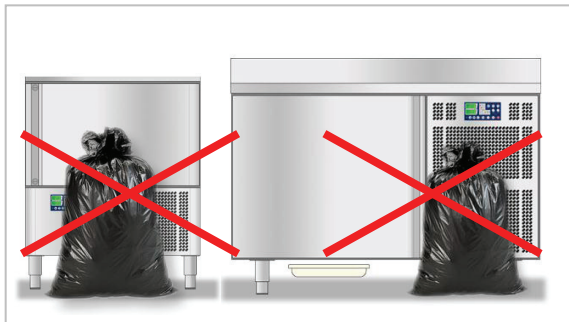

! Nikdy netahejte za napájecí kabel. S cílem zajistit hygienu a ochranu potravin před kontaminací musí být velmi dobře čištěny zejména prvky, které přicházejí do přímého nebo nepřímého kontaktu s potravinami a okolní prostor. Veškeré čištění musí být prováděno pouze pomocí čisticích prostředků, které jsou povolené pro styk s potravinami, s vyloučením hořlavých produktů nebo takových, které obsahují látky škodlivé pro zdraví osob.

V případě delší nečinnosti je nutné odpojit všechny kabely napájení, a dále je nutné správně vyčistit všechny vnitřní a vnější části zařízení.

4.1. Bezpečnostní prvky zařízení

Během provozu spotřebiče mohou některé ovládací okruhy aktivovat a regulovat správný chod zařízení. V ostatních případech mohou deaktivovat části nebo celé zařízení z bezpečnostních důvodů. Hlavní ovládací okruhy jsou popsány níže.

Mikrospínač dveří



Jakmile otevřete dveře, magnetický spínač umístěný na ovládacím panelu se otevře a během šokového zchlazování nebo šokového zmrazování se ventilátor výparníku vypne a současně se objeví varovné hlášení na displeji. Tento stav může být zjištěn také pokud nejsou dveře nejsou dokonale zarovnány na nebo blízko ovládacího panelu: v tomto případě se zařízením ve fázi **STOP** není povoleno spuštění cyklu, na rozdíl od spuštění cyklu odmrazování.

Je-li UV sterilizační cyklus aktivní, je přerušena činnost UV lampy. Cyklus pokračuje, jakmile jsou dveře zavřeny.

Ochranné pojistky

Některé ochranné pojistky v hlavním vedení napájení jsou aktivovány v případě přetížení.

Alarm vysoké kondenzační teploty



V závislosti na podmínkách v komoře nebo při funkčních poruchách, které způsobují, že kondenzátor překročí maximální teplotu, je spuštěn alarm a chod spotřebiče se zastaví. Zařízení může být spuštěno, jakmile je znovu docílena přijatelná teplota.

Mikrospínač ventilátoru výparníku



Mikrospínač je umístěný na deflektoru výparníku a vypne zařízení, jakmile je deflektor otevřen za účelem kontroly výparníku nebo ventilátoru.

Po uzavření deflektoru a následném zmizení alarmu na displeji se obnoví normální činnost zařízení.



V případě výpadku proudu v průběhu pracovního cyklu po dobu delší než hodnota stanovená parametrem A10 se na displeji po obnovení elektrické energie zobrazí alarm "PF".

5. POUŽÍVÁNÍ A FUNKCE

5.1. Popis fungování cyklů

Následují stručné popisy a typy cyklů.

Šokové zchlazování podle teploty



Tento cyklus umožňuje snížit teplotu v jádru produktu z **+90 °C** na **+3 °C** co možná nejrychleji a ve lhůtě max. **90 minut**.

Cyklus končí, jakmile je dosažena teplota **+3 °C**, naměřená pomocí jehlové sondy .

Šokové zchlazování podle času



Tento cyklus umožňuje snížit teplotu v jádru produktu z **+90 °C** na **+3 °C** během nastaveného času: připomínáme, že je vhodné provést předem několik cyklů teplotních testů a tím určit čas potřebný pro přesný proces šokového zchlazování pro příslušný produkt. Nezapomeňte, že získané doby a jejich případné uložení do paměti mohou být považovány za platné výhradně pro stejný druh výrobku a jeho stejné množství na jeden cyklus.

Šokové zmrazování podle teploty



Tento cyklus umožňuje snížit teplotu v jádru produktu z **+90 °C** na **-18 °C** co možná nejrychleji a ve lhůtě max. **270 minut**.

Cyklus končí, jakmile je dosažena teplota **-18°C**, naměřená pomocí jehlové sondy .

Šokové zmrazování podle času



Tento cyklus umožňuje snížit teplotu v jádru produktu z **+90 °C** na **-18 °C** během nastaveného času: připomínáme, že je vhodné provést předem několik cyklů automatických testů a tím určit potřebný čas pro přesný proces šokového zchlazování pro příslušný produkt. Nezapomeňte, že získané doby a jejich případné uložení do paměti mohou být považovány za platné výhradně pro stejný druh výrobku a jeho stejné množství na jeden cyklus.

Udržovací cyklus

Na konci všech cyklů, které jsou popsány výše, tj. buď cyklu podle teploty nebo podle času, se spustí cyklus udržování automaticky, bez časového limitu. Teploty zmrazování bude navazovat na poslední cyklus, ve shrnutí:

- **+ 3 °C** pro šokové zchlazování
- **-25 °C** pro šokové zmrazování

Upozornění: použití tohoto cyklu se doporučuje pouze na krátké časové úseky před skladováním výrobku ve skladovací jednotce nebo v případě nouze.



Odmrazování

Námraza tvořící se na výparníku, která se ukládá následkem vlhkosti z výrobku, může ohrozit správnou činnost zařízení. Na obnovení plné funkčnosti je nutné nechat proběhnout cyklus odmrázování.



Odmrazování se provádí nuceným odvětráváním pomocí ventilátoru výparníku. Cyklus lze provádět při otevřených nebo zavřených dveřích zařízení a může být kdykoli přerušeno.



5.2. Popis ovládacích prvků





Níže je uveden stručný popis funkcí, které se provádí pomocí tlačítek na ovládacím panelu.



Tlačítka pro šokové zchlazování podle teploty nebo času

Stisknutí tlačítka v době, kdy je přístroj zastaven, umožňuje vybrat cyklus šokového zchlazování podle teploty (**z +90 °C na +3 °C**). Ikony  a  a  svítí.

Druhým stisknutím tlačítka nastavíte šokové chlazení podle času. Ikona  nesvítí a ikona  svítí.

Tlačítka pro šokové zmrazování podle teploty nebo času

Stisknutí tlačítka v době, kdy je přístroj zastaven, umožňuje vybrat cyklus šokového zmrazování podle teploty (**z +90 °C na -18 °C**). Ikona  a  a  svítí.

Druhým stisknutím tlačítka nastavíte šokové zmrazování podle času. Ikona  nesvítí a ikona  svítí.

Tlačítka nastavení času

Je-li zvolen režim šokového zchlazování/ zmrazování podle času, lze těmito tlačítky nastavit délku cyklu v minutách.

Je-li zvolen režim šokového zchlazování/ zmrazování podle teploty, lze těmito tlačítky nastavit cílovou teplotu cyklu.

Tlačítka Start

Jakmile jste vybrali cyklus, stiskněte toto tlačítko pro spuštění cyklu.

Pokud jej stisknete během provozu, zařízení se zastaví; nastavení přechodího zvoleného cyklu zůstane nezměněno a tento může být poté kdykoli znovu spuštěn.

Stisknutím tohoto tlačítka na dobu nejméně 5 sekund přejde zařízení do pohotovostního režimu. Opakujte postup pro opětovnou aktivaci panelu.



Tlačítka ODZMRAZOVÁNÍ

Pokud je přístroj vypnutý, může se zahájit cyklus rozmrazování.

Opětovným stisknutím tlačítka může být právě probíhající odmrzování zastaveno.

Symbole na displeji



 bliká: bylo vybráno šokové zchlazování

 svítí: probíhá šokové zchlazování

 bliká: bylo vybráno šokové zmrazování

 svítí: probíhá šokové zmrazování

HARD bliká: bylo vybráno intenzivní šokové zchlazování/ zmrazování

HARD svítí: probíhá intenzivní šokové zchlazování/ zmrazování

 funkce chlazení je zapnutá

 funkce uržování je zapnutá

 zapnutý cyklus podle teploty

 zapnutý cyklus podle času

 zapnutý cyklus odmrzování

HACCP uloženy nové alarmy HACCP

 start-stop, stand-by

5.3. Funkčnost

Šokové zchlazování podle teploty (+90 °C> +3 °C)



Zvolte zchlazování stisknutím . Ikony a začnou blikat. Displej ukazuje konečnou teplotu šokového chlazení.

Pomocí tlačítek a můžete změnit hodnotu teploty (+3°C). Zapíchněte teplotní sondu do potraviny.

Spusťte nastavený cyklus tlačítkem . Ikony a svítí.

Během prvních několika minut proběhne test správného umístění teplotní sondy.

Pokud test proběhne v pořádku, zahájí se samotný chladicí cyklus podle teploty. Pokud test neproběhne v pořádku, zahájí se cyklus chlazení podle času (viz příslušná kapitola).

Během cyklu displej zobrazuje teplotu na teplotní sondě. Stisknutím tlačítka zobrazíte teplotu v chladicí komoře.

Pokud teplota produktu dosáhne stanovené hodnoty v nastaveném čase zchlazení, cyklus se považuje za dokončený a automaticky se spustí udržovací cyklus a přerušovaný zvuk potvrdí správné dokončení cyklu.

Pokud teplota produktu nedosáhne stanovené hodnoty **r5**, cyklus pokračuje: ikona bude blikat spolu s přerušovaným zvukem. Pro zastavení alarmu stiskněte jakékoliv tlačítko.

Jakmile je teplota produktu nižší než stanovená hodnota, považuje se cyklus cyklického chlazení za dokončený a automaticky se spustí cyklus udržování.

Během udržování se na displeji zobrazí teplota v chladicí komoře; ikona svítí.

Pro ukončení cyklu udržování stiskněte .

Šokové zchlazování podle času (+90 °C> +3 °C)



Zvolte zchlazování stisknutím 2x. Ikony a začnou blikat. Displej ukazuje celkový čas šokového chlazení.

Pomocí tlačítek a můžete změnit čas.

Spusťte nastavený cyklus tlačítkem . Ikony a svítí.

Po uplynutí nastaveného času je chladicí cyklus ukončen a spustí se automaticky udržování.

Během udržování se na displeji zobrazí teplota v chladicí komoře; ikona svítí.

Pro ukončení cyklu udržování stiskněte .

HARD šokové zchlazování podle teploty (+90 °C> +3 °C)



Zvolte zchlazování stisknutím . Ikony a začnou blikat.

Pro výběr HARD cyklu stiskněte tlačítko . Ikona **HARD** svítí.

Displej zobrazuje konečnou teplotu chladícího cyklu. Pomocí tlačítek a můžete změnit hodnotu teploty (+3°C). Zapíchněte teplotní sondu do potraviny.

Spusťte nastavený cyklus tlačítkem . Ikony a svítí.

Během prvních několika minut proběhne test správného umístění teplotní sondy.

Pokud test proběhne v pořádku, zahájí se samotný chladící cyklus podle teploty. Pokud test neproběhne v pořádku, zahájí se cyklus chlazení podle času (viz příslušná kapitola).

Během cyklu displej zobrazuje teplotu na teplotní sondě. Stisknutím tlačítka zobrazíte teplotu v chladící komoře.

Pokud teplota produktu dosáhne stanovené hodnoty v nastaveném čase zchlazení, cyklus se považuje za dokončený a automaticky se spustí udržovací cyklus a přerušovaný zvuk potvrdí správné dokončení cyklu.

Pokud teplota produktu nedosáhne stanovené hodnoty, cyklus pokračuje: ikona bude blikat spolu s přerušovaným zvukem. Pro zastavení alarmu stiskněte jakékoliv tlačítko.

Jakmile je teplota produktu nižší než stanovená hodnota, považuje se cyklus cyklického chlazení za dokončený a automaticky se spustí cyklus udržování.

Během udržování se na displeji zobrazí teplota v chladící komoře; ikona svítí.

Pro ukončení cyklu udržování stiskněte .

HARD šokové zchlazování podle času (+90 °C> +3 °C)



Zvolte zchlazování stisknutím 2x. Ikony a začnou blikat.

Pro výběr HARD cyklu stiskněte tlačítko . Ikona **HARD** svítí.

Displej zobrazuje konečný čas chladícího cyklu. Pomocí tlačítek a můžete změnit čas.

Spusťte nastavený cyklus tlačítkem . Ikony a svítí.

Po uplynutí nastaveného času je chladící cyklus ukončen a spustí se automaticky udržování. Během udržování se na displeji zobrazí teplota v chladící komoře; ikona svítí.

Pro ukončení cyklu udržování stiskněte .

Šokové zmrazování podle teploty (+90 °C> -18 °C)



Zvolte zmrazování stisknutím .
Ikony , , **HARD** a blikají. Displej zobrazuje konečnou teplotu mrazicího cyklu. Pomocí tlačítek a můžete změnit hodnotu teploty (-18°C). Zapíchněte teplotní sondu do potraviny.
Pro výběr SOFT cyklu stiskněte tlačítko . Ikona **HARD** zhasne.

Spusťte nastavený cyklus tlačítkem .
Ikony , a svítí.

Během prvních několika minut proběhne test správného umístění teplotní sondy.

Pokud test proběhne v pořádku, zahájí se samotný mrazicí cyklus podle teploty. Pokud test neproběhne v pořádku, zahájí se cyklus mrazení podle času (viz příslušná kapitola).

Během cyklu displej zobrazuje teplotu na teplotní sondě. Stisknutím tlačítka zobrazíte teplotu v chladicí komoře.

Pokud teplota produktu dosáhne stanovené hodnoty **r6** v nastaveném čase zchlazení, cyklus se považuje za dokončený a automaticky se spustí udržovací cyklus a přerušovaný zvuk potvrdí správné dokončení cyklu.

Pokud teplota produktu nedosáhne stanovené hodnoty, cyklus pokračuje: ikona bude blikat spolu s přerušovaným zvukem. Pro zastavení alarmu stiskněte jakékoliv tlačítko.

Jakmile je teplota produktu nižší než stanovená hodnota, považuje se cyklus cyklického chlazení za dokončený a automaticky se spustí cyklus udržování.

Během udržování se na displeji zobrazí teplota v chladicí komoře; ikona svítí.

Pro ukončení cyklu udržování stiskněte .

Šokové zmrazování podle času (+90 °C> -18 °C)



Zvolte zmrazování stisknutím 2x.
Ikony , , **HARD** a blikají. Displej zobrazuje celkový čas šokového mrazení. Pomocí tlačítek a můžete změnit čas. Pro výběr SOFT cyklu stiskněte tlačítko . Ikona **HARD** zhasne.



Spusťte nastavený cyklus tlačítkem .
Ikony , a svítí.

Po uplynutí nastaveného času je mrazicí cyklus ukončen a spustí se automaticky udržování. Během udržování se na displeji zobrazí teplota v chladicí komoře; ikona svítí.

Pro ukončení cyklu udržování stiskněte .

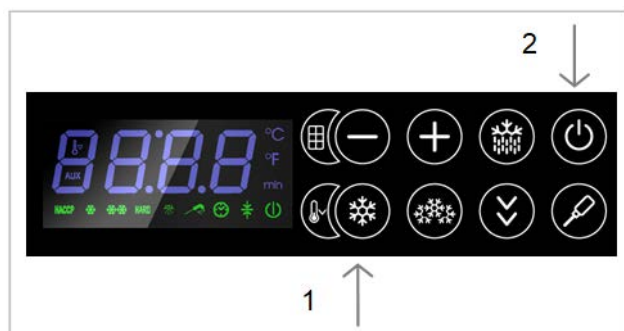

Chladicí cyklus



Zvolte zchlazování stisknutím  2 vteřiny. Ikona  začne blikat a začne se chladicí cyklus.

Jakmile teplota v chladicí komoře dosáhne nastavené teploty, cyklus pokračuje, ikona  svítí a ozve se zvukový signál.

Odmrazování

Nejprve se ujistěte, že neběží udržovací program. Pokud ne, zmačkněte na minimálně 4 vteřiny tlačítko . Ikona  svítí.

Odmrazování se provádí nuceným větráním pomocí ventilátoru (výparníku). Cyklus může být proveden s otevřenými nebo zavřenými dveřmi a může být kdykoliv přerušen tlačítkem .

Uzamčení tlačítek na ovládacím panelu

Pokud chcete zamknout tlačítka na ovládacím panelu stiskněte na jednu sekundu tlačítka



. Na displeji se na jednu vteřinu objeví "Loc".

Pro odemčení opakujte stiknutí tlačítek jako pro uzamčení. Na displeji se na jednu vteřinu objeví "Unl".

Zobrazení teplot

Ujistěte se, že nejsou zamčená tlačítka a neběží žádný cyklus.

- Stiskněte na jednu vteřinu . Displej zobrazí první nabízenou možnost.
- Pomocí tlačítek a vyberte položku "Pb1" (teplota v chladicí komoře).
- Stiskněte pro zobrazení teploty ve varné komoře
- Stiskem se zobrazí opět "Pb1"
- Stiskem se zobrazí "Pb2"
- Stiskem se zobrazí teplota na teplotní sondě
- Stiskem se zobrazí opět "Pb2"
- Stiskem se zobrazí "Pb4"
- Stiskem se zobrazí teplota na kondenzační sondě

Vyhřívání teplotní sondy

Ujistěte se, že nejsou zamčená tlačítka a neběží žádný cyklus.

Stiskněte tlačítko na jednu vteřinu. Ikona bliká a ikona **AUX** svítí.

Jakmile teplota sondy dosáhne příslušné hodnoty, cyklus vyhřívání sondy se ukončí a zazní zvukový signál.

Alarmy HACCP

V zařízení je možné uložit až 9 HACCP alarmů. V případě více alarmů se začnou přepisovat od nejstaršího. Alarm poskytuje tyto informace:

- kód alarmu
- kritická hodnota
- datum a čas kdy se alarm objevil
- trvání alarmu (od 1 min. do 99 hod a 59 min., částečně pokud je alarm stále aktivní).

Seznam kódů alarmů:

- **time**: alarm teploty šokového zchlazování/ zmrazování, cyklus přesáhl časový limit. Alarm zaznamená teplotu dosaženou na teplotní sondě na konci nastaveného času.
- **AH**: alarm maximální teploty během udržování. Alarm uloží maximální teplotu v chladicí komoře.
- **PF** výpadek napájení během udržování. Alarm uloží teplotu chladicího prostoru při obnově elektřiny.

Abyste se vyhlí neustálému ukládání alarmů výpadků napájení, odpojte zařízení z elektřiny pokud je ve stand-by módů.

Pokud je alarm o výpadku elektřiny tak dlouhý, že způsobí chybu hodin (kód "rtc"), zařízení následně neposkytne žádné informace ohledně délky trvání alarmu.

Zobrazení HACCP alarmů

Ujistěte se, že klávesnice není uzamčena.

Držte stisknuté tlačítko po dobu 1 sekundy. Na displeji se zobrazí písmena „rtc“. Opakovaně stiskněte tlačítko dokud se neobjeví písmena "LS". Stiskněte klávesu : na displeji se zobrazí kód posledního alarmu (jinými slovy jeden z výše uvedených kódů následovaný číslem "1", čím větší číslo, které následuje za kódem alarmu, tím starší alarm). Pomocí tlačítek a je možné prohlédnout různé uložené alarmy.

Chcete-li vybrat alarm, stiskněte tlačítko : LED dioda **HACCP** přestane blikat a zůstane trvale svítit, na obrazovce se postupně zobrazí následující informace:

8.0 kritická hodnota je 8.0 °C/8 °F

StA displej zobrazí čas a datum, kdy byl alarm spuštěn

y09 alarm byl spuštěn v roce 2009

n03 alarm byl spuštěn v březnu

d26	alarm byl spuštěn 26. března 2009
h16	alarm byl spuštěn v 16:00
n30	alarm byl spuštěn v 16:30
dur	displej zobrazí trvání alarmu
h01	alarm trval 1 h
n15	alarm trval 1 h a 15 min
AH3	vybraný alarm

Displej zobrazí každou jednotlivou informaci po dobu 1 vteřiny.

Pro opuštění sekvence informací o alarmech stiskněte a držte stisknuté tlačítko , displej zobrazí vybraný alarm.

Pro úplné opuštění zobrazení alarmů stiskněte tlačítko . Displej zobrazí aktuální teplotu v chladící komoře.

Pokud v zařízení nejsou uloženy žádné alarmy, písmena „LS“ se nezobrazí.



Smazání seznamu HACCP alarmů

Ujistěte se, že klávesnice není uzamčena.

Držte stisknuté tlačítko  po dobu 1 sekundy: na obrazovce se zobrazí písmena „rtc“.

Opakovaně stiskněte tlačítko , dokud se nezobrazí písmena „rLS“.

Stiskněte klávesu : heslo bude požadováno pro zrušení alarmů z paměti.

Tlačítka  a  zadejte heslo **149**: stiskněte tlačítko  pro potvrzení vymazání alarmů.

Pokud zařízení nemá v paměti žádné alarmy, nezobrazí se štítek „rLS“

Provozní hodiny kompresoru

Zařízení je schopné si zapamatovat až 9 999 hodin provozu kompresoru, po jejichž dosažení bude na displeji blikat číslo „9999“.

Pro zobrazení hodin provozu kompresoru postupujte podle níže uvedených pokynů.

Ujistěte se, že klávesnice není uzamčena.

Držte stisknuté tlačítko  po dobu 1 sekundy: na obrazovce se zobrazí písmena „rtc“.

Opakovaně stiskněte tlačítko , dokud se nezobrazí písmena „CH“.

Stisknutím tlačítka  zobrazíte data.



Chcete-li počítadlo vynulovat, postupujte podle níže uvedených pokynů.

Ujistěte se, že klávesnice není uzamčena.

Držte stisknuté tlačítko  po dobu 1 sekundy: na obrazovce se zobrazí písmena „rtc“.

Opakovaně stiskněte tlačítko , dokud se nezobrazí písmena „rCH“.

Stiskněte klávesu : heslo je nutné pro vynulování počítadla.



Tlačítka  a  zadejte heslo **149**: pro potvrzení stiskněte klávesu .



Nastavení data a času



Ujistěte se, že klávesnice není uzamčena.



Stiskněte tlačítko  na jednu sekundu, na displeji se zobrazí první dostupný štítek



Stiskněte tlačítko  nebo , dokud se na displeji nezobrazí „rtc“.



Stiskněte a uvolněte tlačítko : na displeji se zobrazí „yy“ následované posledními dvěma číslicemi roku a ikona  bude blikat.



Pomocí tlačítka  nebo  můžete nastavit aktuální rok.

Stisknutím tlačítka  uložíte data a přejdete na změnu měsíce: na displeji se zobrazí „nn“, za nímž následují dvě čísla měsíce. Pomocí tlačítka  nebo  můžete nastavit aktuální měsíc.

Stisknutím tlačítka  uložíte data a přejdete k úpravě dne: na displeji se zobrazí „dd“ následované čísly dne. Pomocí tlačítka  nebo  můžete nastavit aktuální den.

Stisknutím tlačítka  uložíte data a přejdete na změnu hodiny: na displeji se zobrazí „hh“, za nímž následují dvě čísla hodiny. Tlačítkem  nebo  můžete nastavit aktuální hodinu.

Stisknutím tlačítka  uložíte data a přejdete k úpravám minut: na displeji se zobrazí „nn“, za nímž následují dvě čísla minut. Čas se zobrazuje ve 24hodinovém formátu. Tlačítkem  nebo  můžete nastavit správnou hodnotu.

Stiskněte a uvolněte tlačítko  nebo nepracujte 15 sekund, ikona  zhasne.

5.4. Doporučení pro používání

Prodloužená nečinnost

Pokud zůstane spotřebič po delší dobu mimo provoz, postupujte následovně:

1. Použijte automatický izolační přepojovač za účelem deaktivace připojení k hlavnímu elektrickému vedení.
2. Vyčistěte důkladně zařízení a jeho okolí;
3. Nastříkejte tenkou vrstvu oleje na vaření na plochy z ušlechtilé oceli;
4. Proveďte všechny operace údržby;
5. Nechte dveře pootevřené, aby se zabránilo tvorbě plísní a/nebo nepříjemných pachů.

Doporučení pro běžné použití

S cílem zajistit správné používání zařízení je vhodné uplatnit následující doporučení:

! Ponechte zónu před kondenzační jednotkou volno, aby byl zajištěn maximální odvod tepla od kondenzátoru. Vždy udržujte přední stranu kondenzátoru v čistotě.

á Nevkládejte pokrmy s teplotou nad teplotou 65 °C. Jednak může dojít na počátku k přetížení zařízení a jednak se mohou aktivovat ochranné prvky, které prodlužují dobu snižování teploty. Pokud je to možné, je vhodné nechat po nějakou dobu pokrm mimo zařízení za účelem snížit teplotu na přijatelnou hodnotu. Zkontrolujte rovinnost ostatního povrchu zařízení.

i Ukládejte chlazené potraviny do zařízení tak, aby se nedotýkaly vnitřních stěn. Bránily by totiž proudění vzduchu, které je potřebné pro stejnoměrnou vnitřní teplotu uvnitř chlazeného prostoru.

i K dispozici musí být také dostatečný prostor mezi nádobami a výsuvy, aby bylo zajištěno dostatečné proudění studeného vzduchu okolo celého produktu. Proto se vyhněte následujícímu umístění výsuvů a nádob, jak je uvedeno níže.

i Nikdy nesmí bránit vstupu do ventilátorů výparníku.

i Produkty, které se obtížněji chladí z důvodu svého složení a velikosti by měly být umístěny uprostřed.

Omezte počet otevírání a dobu, po kterou jsou dveře otevřené.

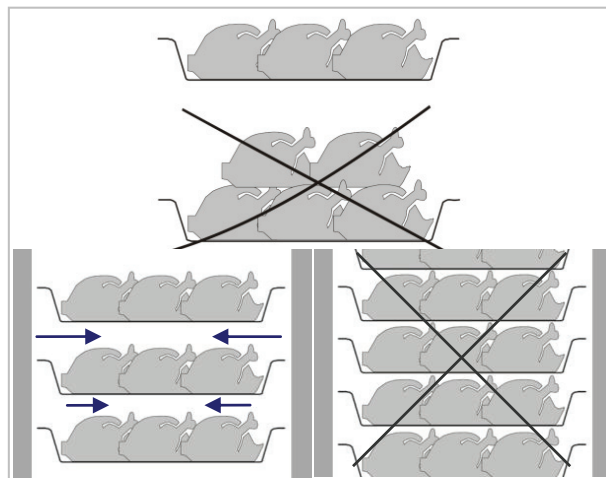

! Údaje o šokovém zchlazování se vztahují na standardní produkty (s nízkým obsahem tuku) s tloušťkou pod 50 mm; proto nepřekrývejte produkty přes sebe a nevkládejte kousky o mnohem větší velikosti.

To by ve skutečnosti vedlo k prodloužení času šokového zchlazování. Vždy rozdělte produkt dobře v nádobě nebo na výsuvch, nebo v případě silných kusů snižte celkové množství pro šokové zchlazování.

i Po šokovém zchlazení/šokovém zmrazení produktu může být uložen v konzervační skříni, poté, co byl řádně ošetřen. Měl by být opatřen štítkem s popisem obsahu produktu, datem šokového zchlazení/šokového zmrazení a datem ukončení trvanlivosti.

Poté, co byl produkt šokově zchlazen, musí být uskladněn při konstantní teplotě +2 °C, zatímco pokud byl šokově zmrazen, musí být uskladněn při konstantní teplotě -20 °C.

i Zchlazovač by měly být použity pro skladování pouze na krátkou dobu.

! Aby nedošlo k bakteriální kontaminaci a kontaminaci jiné biologické povahy, musí být jehlová sonda po použití dezinfikována.

! Chcete-li vyndat produkt, který prošel šokovým zchlazením nebo šokovým zmrazením, vždy používejte rukavice na ochranu rukou, jinak může dojít k popáleninám mrazem.

Cyklus šokového zchlazování

V tomto režimu provozu udržuje zchlazovač teplotu v chladicí komoře během celého procesu chlazení poblíž nuly, a to z důvodu zajištění postupného poklesu teploty produktu až na +3 °C. Tímto způsobem se na povrchu výrobku netvoří ledové krystaly. Tento cyklus by měl být používán především pro produkty, které nejsou zabalené a jejichž fyzikální/organoleptické vlastnosti by mohly být poškozeny vznikem povrchových krystalů ledu (např. ryby).

Cyklus intenzivního šokového zchlazování

Při tomto režimu provozu udržuje zchlazovač na počátku teplotu v chladicí komoře na mnohem nižší úrovni, než je nastavená hodnota pro normální chlazení, s cílem urychlit pokles teploty výrobku.

Jakmile produkt dosáhne fixní teploty (teplota, při které hrozí tvorba ledu na vnějším povrchu výrobku), vnitřní teplota prostoru komory stoupá k nastavené teploty pro běžné pozitivní zchlazování. Metoda šokového zchlazování se používá přednostně pro produkty, které jsou balené a jejichž fyzikální/organoleptické vlastnosti nejsou poškozeny tvorbou vrstvy ledu na povrchu.

Cyklus šokového zmrazování

Při tomto režimu provozu udržuje zchlazovač teplotu v chladicí komoře na -18 °C, což je finální teplota šokového zmrazování. Aby bylo šokové zmrazování úspěšné a rychlé, měly by být pokrmy v malých kouscích, a to zejména v případě, že mají vysoký obsah tuku. Největší kusy by měly být umístěny ve středních zásobnících. Pokud šokové zmrazování trvá déle, než je standardní doba a velikosti nelze snížit, pak snižte celkové množství a předchladte komoru zchlazovače spuštěním cyklu šokového zmrazování naprázdno předtím, než dovnitř umístíte produkt ke zchlazení.

Cyklus SOFT šokového zmrazování

V tomto případě je cyklus šokového zmrazování rozdělený do dvou fází, které se liší v závislosti na nastavení komory. První fáze spočívá v cyklu s bodem nastavení komory pro normální šokové zchlazování. Přejít do druhé fáze začíná, když sonda v jádru produktu dosáhne předem definované teploty, nastavené pro změnu režimu, nebo uplyne-li čas, který je nastaven jako procento z celkového času. V druhé fázi se zahájí cyklus s bodem nastavení komory, který odpovídá šokovému zmrazování.

Tento typ šokového zmrazování umožňuje rovnoměrnější zmrazení výrobku, aby se zabránilo tvorbě ledu na vnějším povrchu, v době, kdy vnitřní teplota v jádru je stále vysoká.

6. ČIŠTĚNÍ A ÚDRŽBA

6.1. Doporučení pro čištění a údržbu

! Před plánovaným zásahem údržby aktivujte všechna bezpečnostní zařízení. Zejména vypněte

přívod elektrického proudu použitím automatického izolačního přepojovače.

6.2. Běžná údržba

Běžná údržba spočívá v každodenním čištění všech částí, které mohou přijít do styku s potravinami, a pravidelnou údržbu hořáků, trysek a vypouštěcího potrubí.

Správná údržba umožňuje uživateli maximalizovat výkonnost a životnost zařízení a trvale dodržovat bezpečnostní požadavky.

Nestříkejte na zařízení přímým proudy vody, nebo jej nečistěte pomocí vysokotlakých přístrojů.

Nepoužívejte ocelovou vlnu, kartáče nebo škrabky na čištění ušlechtilé oceli, neboť by se mohly ukládat obroušené kovové částice, které by mohly oxidovat a poté způsobit korozi.

Chcete-li odstranit zatvrdlé zbytky, použijte dřevěnou nebo plastovou špachtli nebo abrazivní gumové podložky.

Během delších období nečinnosti rozprostřete ochrannou vrstvu na všechny plochy z ušlechtilé oceli, např. otřením hadříkem namočeným ve vazelině, a zajistěte pravidelné větrání prostor.

! Nepoužívejte žádné přípravky, obsahující látky, které jsou škodlivé a nebezpečné pro zdraví (ředidla, benzín apod.).

Na konci dne doporučujeme vyčistit:

- chladicí prostor
- spotřebič.

6.3. Mimořádná údržba (verze 5T)

Následující činnosti je nutné provádět **pravidelně** specializovaným pracovníkem:

- Zkontrolujte, zda dokonale těsní těsnění na dveřích a v případě potřeby jej vyměňte.
- Zkontrolujte elektrické přípojky, zda nejsou uvolněné.
- Kontrola účinnosti odporu topného tělesa
- Zkontrolujte funkčnost desky obvodů a čidel.
- Zkontrolujte účinnost elektrického systému.
- Vyčistěte výparník.
- Vyčistěte kondenzátor.

Čištění výparníku

Výparník čistěte **pravidelně**.

! Vzhledem k tomu, že ploutve výparníku jsou velmi ostré, používejte vždy ochranné rukavice pro následující procesy. Na čištění se smí používat pouze štětec: Nepoužívejte proud kapaliny nebo ostré nástroje.

Pro přístup k výparníku postupujte následovně:

1. Otevřete dveře (A) spotřebiče.
2. Uvolněte dva šrouby (B) na pravé straně deflektoru.
3. Odstraňte běžce (C):
4. Otočte deflektor (D) doleva

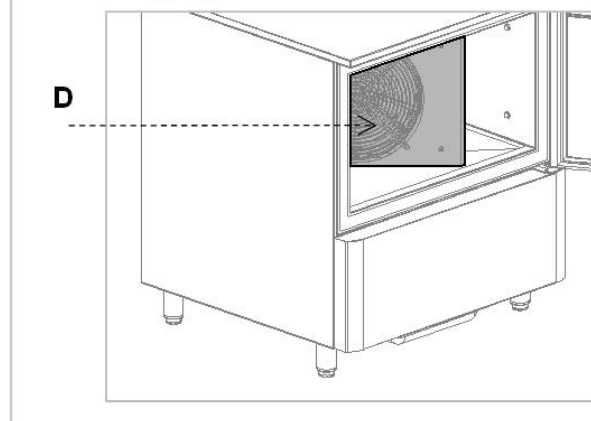
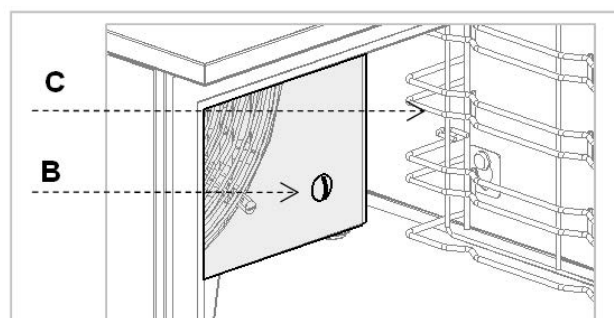
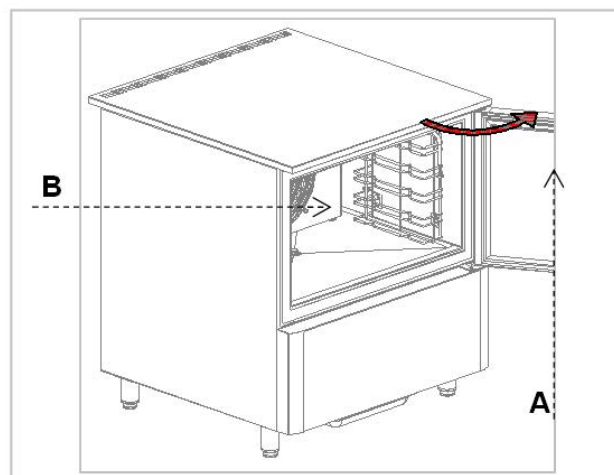

Čištění kondenzátoru

Čistěte kondenzátor **pravidelně**.

! Vzhledem k tomu, že ploutve výparníku jsou velmi ostré, používejte vždy ochranné rukavice pro následující procesy. Používejte ochrannou masku a brýle při výskytu prachu.

i Kdykoliv se na kondenzátoru uloží prach v souvislosti s ploutvemi, lze jej odstranit pomocí odsávacího zařízení nebo štětcem, a to vertikálními pohyby ve směru žeber.

! Nesmí být používány žádné jiné nástroje, které by mohly vést k deformaci žeber a tím účinnosti zařízení.

K čištění postupujte následovně:

1. Otevřete dveře (A) spotřebiče.
2. Odstraňte spodní panel (B) z technického prostoru: K tomuto účelu odstraňte upevňovací šrouby (C).
3. Nyní je možné očistit žebrovanou část kondenzátoru (D) za použití vhodných nástrojů a ochranného vybavení.
4. Po vyčištění zařízení uzavřeme ovládací panel a upevníme jej šrouby, které jsme předtím vyjmuli.

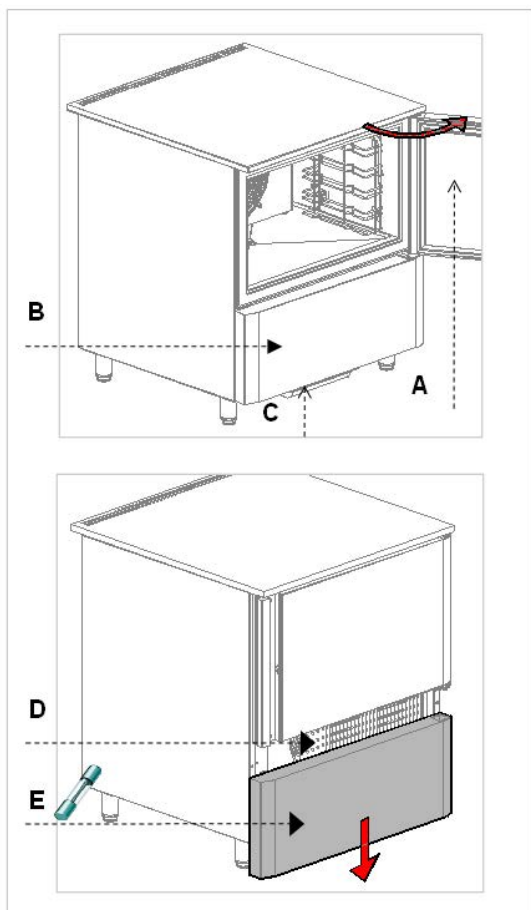

Výměna pojistek

i Pojistky jsou v dolní části technického prostoru (E). Přístup k nim získáme otevřením ovládacího panelu stejným způsobem, jako je uvedeno pro zpřístupnění a čištění kondenzátoru.

U.V. Výměna lampy

Po odstranění posuvných jezdců odstraňte šrouby, které upevňují deflektor výparníku na pravé straně(A).

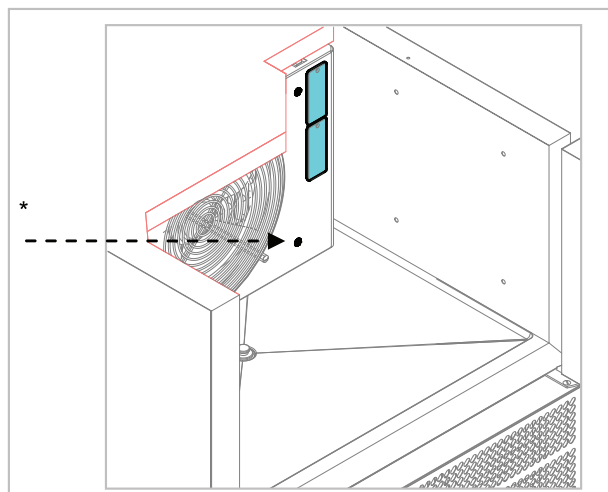

Po odstranění šroubů může deflektor výparníku otevřít otočením.

Přístup k UV lampě. Tuto lampu lze odstranit posunutím nahoru (B). Po vyjmutí lampy UV proveďte všechny operace v opačném pořadí.

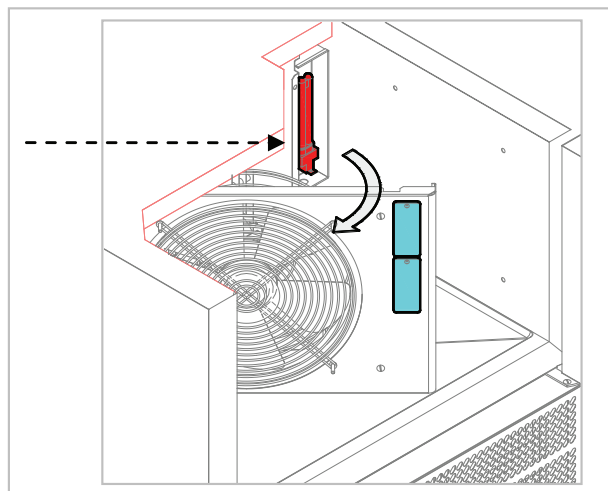

6.4. Mimořádná údržba (STOLNÍ verze)

Následující činnosti je nutné provádět **pravidelně** specializovaným pracovníkem:

- Zkontrolujte, zda dokonale těsní těsnění na dveřích a v případě potřeby jej vyměňte.
- Zkontrolujte elektrické přípojky, zda nejsou uvolněné.
- Zkontrolujte účinnost odporu topného tělesa
- Zkontrolujte funkčnost desky obvodů a čidel.
- Zkontrolujte účinnost elektrického systému.
- Vyčistěte výparník.
- Vyčistěte kondenzátor.

Čištění výparníku

Výparník čistěte **pravidelně**.

! Vzhledem k tomu, že ploutve výparníku jsou velmi ostré, používejte vždy ochranné rukavice pro následující procesy. Na čištění se smí používat pouze štětec: Nepoužívejte proud kapaliny nebo ostré nástroje.

Pro přístup k výparníku postupujte následovně:

5. Otevřete dveře (A) spotřebiče.
6. Uvolněte dva šrouby (B) na pravé straně deflektoru.
7. Odstraňte běžce (C):
8. Otočte deflektor (D) doleva

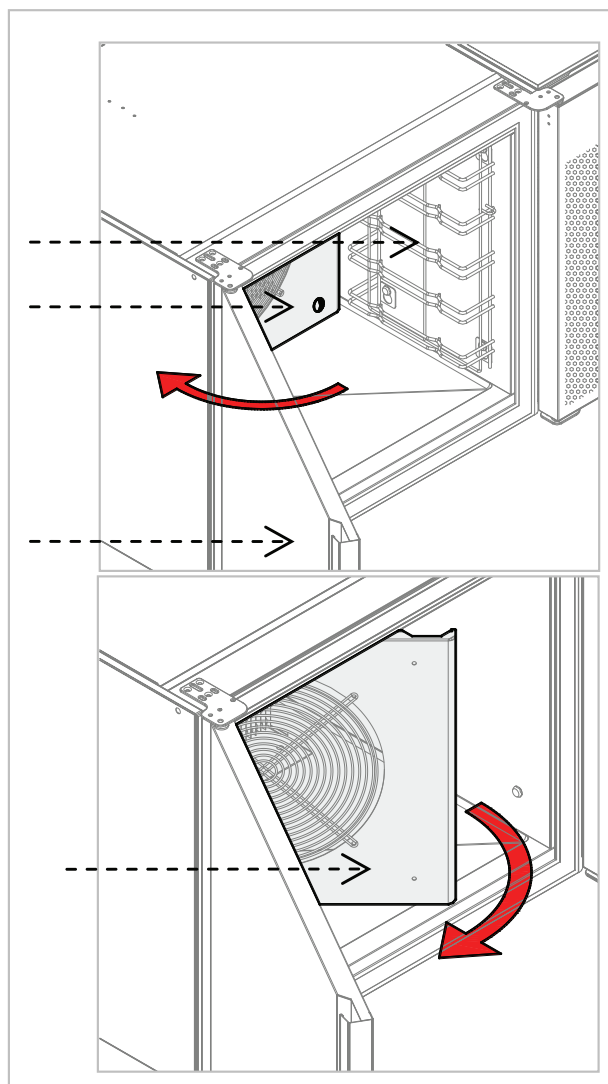

Čištění kondenzátoru

Čistěte kondenzátor **pravidelně**.

! Vzhledem k tomu, že ploutve výparníku jsou velmi ostré, používejte vždy ochranné rukavice pro následující procesy. Používejte ochrannou masku a brýle při výskytu prachu.

i Kdykoliv se na kondenzátoru uloží prach v souvislosti s ploutvemi, lze jej odstranit pomocí odsávacího zařízení nebo štětcem, a to vertikálními pohyby ve směru žeber.

! Nesmí být používány žádné jiné nástroje, které by mohly vést k deformaci žeber a tím účinnosti zařízení.

K čištění postupujte následovně:

5. Otevřete dveře (A) spotřebiče.
6. Otočte boční panel (B) z technického prostoru: K tomuto účelu odstraňte upevňovací šrouby (C).
7. Nyní je možné očistit žebrovanou část kondenzátoru (D) za použití vhodných nástrojů a ochranného vybavení.
8. Po vyčištění zařízení uzavřeme ovládací panel a upevníme jej šrouby, které jsme předtím vyjmuli.

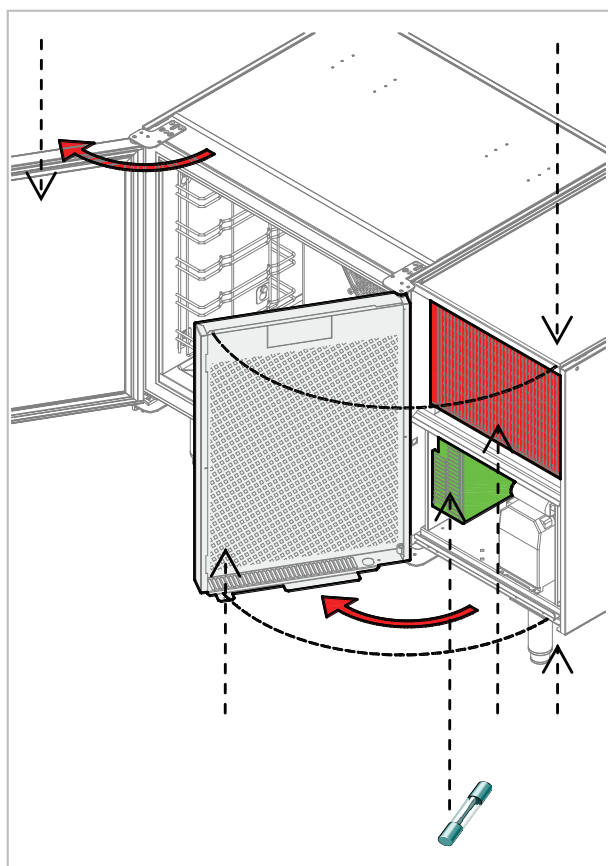

Výměna pojistek

i Pojistky jsou v dolní části technického prostoru (E). Přístup k nim získáme otevřením ovládacího panelu stejným způsobem, jako je uvedeno pro zpřístupnění a čištění kondenzátoru.

U.V. Výměna lampy

Po odstranění posuvných jezdců odstraňte šrouby, které upevňují deflektor výparníku na pravé straně (A).

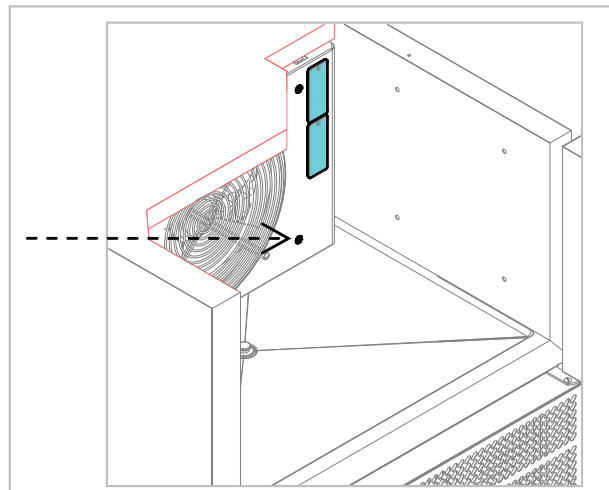

Po odstranění šroubů může deflektor výparníku otevřít otočením.



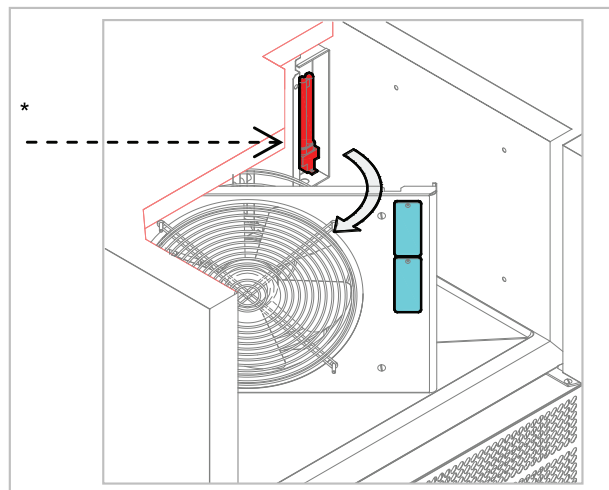



Přístup k UV lampě. Tuto lampu lze odstranit posunutím nahoru (B). Po vyjmutí lampy UV proveďte všechny operace v opačném pořadí.





7. ŘEŠENÍ PROBLÉMŮ

Níže uvedené údaje si kladou za cíl pomoci při identifikaci a nápravě všech vad a poruch, které by mohly nastat během používání.

Některé z těchto problémů může vyřešit přímo uživatel. Pro ostatní jsou potřebné precizní dovednosti, a proto je musí provádět pouze kvalifikovaný personál.

Problém	Příčiny	Řešení
Jednotka chlazení se nespouští	Bez napětí	Zkontrolujte napájecí kabel.
		Zkontrolujte pojistky.
	Zkontrolujte správné připojení spotřebiče.	
Jiné příčiny	 Pokud problém přetrvává, kontaktujte poprodejní centrum.	
Jednotka chlazení funguje nepřetržitě, chlazení je nedostatečné	V místnosti je horko	Vyvětrejte
	Znečištěný kondenzátor	vyčistěte kondenzátor
	Nedostatečné těsnění dveří	zkontrolujte těsnění
	Nedostatečné množství chladiva	 Kontaktujte poprodejní centrum.
	Ventilátor kondenzátoru je zastavený	 Kontaktujte poprodejní centrum.
Jednotka chlazení se nevypíná	Vadná sonda	 Kontaktujte poprodejní centrum.
	Vadná deska obvodů	 Kontaktujte poprodejní centrum.
Přítomnost ledu uvnitř výparníku		Provedte odmrazovací cyklus pokud možno s otevřenými dveřmi.
		 Pokud problém přetrvává, kontaktujte poprodejní centrum.
Zařízení je hlučné	Přetrvávající vibrace	zkontrolujte, zda nedochází ke kontaktu mezi zařízením a jinými předměty uvnitř nebo vně

7.1. Zobrazení chyby

Problém	Příčiny	Řešení
„E0“ bliká na displeji a bzučák vydává přerušovaný zvuk (chyba komorového čidla)	<ul style="list-style-type: none"> ➤ Typ čidla je nesprávný. ➤ Čidlo je vadné. ➤ Připojení čidlo - deska obvodů je chybné. ➤ Teplota zjištěná čidlem je mimo limity přijatelné při provozu v prostoru čidla 	 Kontaktujte poprodejní centrum. <ul style="list-style-type: none"> ➤ Zkontrolujte, zda je komorové čidlo typu PTC. ➤ Zkontrolujte integritu komorového čidla. ➤ Zkontrolujte přesnost připojení nástroj - čidlo. ➤ Zkontrolujte, zda teplota v blízkosti prostoru čidla není mimo přijatelné limity
„E2“ bliká na displeji a bzučák vydává přerušovaný zvuk (chyba čidla kondenzátoru)		
„E3“ bliká na displeji a bzučák vydává přerušovaný zvuk (chyba jehlové sondy)		
„dFL“ bliká na displeji a bzučák vydává přerušovaný zvuk	Deflektor ventilátoru výparníku byl otevřen.	 Kontaktujte poprodejní centrum. Zavřete deflektor ventilátoru výparníku.
„Ht“ bliká na displeji a bzučák vydává přerušovaný zvuk (alarm vysoké kondenzační teploty)	Kondenzační teplota překročila stanovený limit.	 Kontaktujte poprodejní centrum. <ul style="list-style-type: none"> ➤ Vyvětrejte. ➤ Vyčistěte kondenzátor ➤ Zkontrolujte, zda ventilátory fungují správně.

8. INSTALACE

8.1. Obal a vybalení

Zacházejte se zařízením a instalujte jej s respektováním informací, poskytnutých výrobcem, které jsou uvedeny přímo na obalu, na zařízení a v tomto návodu.

Systém pro zvedání a transport zabaleného výrobku předpokládá použití vysokozdvížného vozíku nebo paletového nakladače. Při jejich použití musí být věnována zvláštní pozornost vyvážení hmotnosti, aby se zabránilo riziku převrácení (zabraňte nadměrnému nakládání!).

! POZOR: Při vsunování zvedacího zařízení dejte pozor na napájecí kabel a postoj nohou.

Obal je vyroben z kartonu a palety ze dřeva. Řada symbolů, vytištěných na kartonovém obalu, zdůrazňuje, v souladu s mezinárodními normami, předpisy, podle kterých má být se zařízením zacházeno při nakládání, vykládání, přepravě a skladování.



Při dodání zkontrolujte, zda je obal neporušený a zda nedošlo k žádným škodám během přepravy. Dopravní společnost musí být informována o poškození okamžitě.

Spotřebič musí být rozbalen co nejdříve, aby bylo možné zkontrolovat, že je neporušený a nepoškozený.

Neřežte kartonový obal ostrými nástroji, aby nedošlo k poškození plechových desek, apod.

Vytáhněte kartonový obal nahoru.

Po rozbalení přístroje zkontrolujte, že vlastnosti odpovídají požadavkům z objednávky;

Obráťte se okamžitě na prodejce v případě, že zjistíte nějaké odchylky.

8.2. Instalace

Všechny fáze instalace je potřeba dobře zvážit hned od začátku celkového plánování.

Prostor pro instalaci zařízení musí být vybaven veškerým potřebným napájením a přípojkami k odpadu, musí být vhodně osvětlen a musí respektovat současné zákony týkající se hygieny a hygienických požadavků.

I Správný výkon zařízení je zaručen při teplotě místnosti do 32 °C. Vyšší teplota může ohrozit jeho výkon a ve vážnějších případech způsobit spuštění ochranných prvků spotřebiče.

Proto prověřte v místnosti oblasti, které mohou dosahovat kritických hodnot, a to ještě předtím, než rozhodnete o umístění zařízení.

Upravte vodorovnou polohu zařízení nastavením jednotlivých noh.

! Tento spotřebič může být instalován a provozován pouze v místnostech, které jsou trvale a dobře větrané, aby byla zaručena jeho správná funkčnost.

! Obalové prvky (nylonové pytle, polystyrén, sponky...) nesmí být ponechány v dosahu dětí. Odstraňte ochrannou fólii z PVC z vnitřních a vnějších stěn, nepoužívejte přitom kovové nástroje.

I Připojení a nechte zařízení připojené po určitou dobu (nejméně 2 hodiny), než zkontrolujete jeho funkčnost.

Během přepravy je pravděpodobné, že mazací olej kompresoru pronikne do chladicího okruhu a zablokuje kapiláry: V důsledku toho bude zařízení fungovat po určitou dobu aniž by chladilo, dokud se olej nevrátí do kompresoru.

! **POZOR:** zařízení vyžaduje pro provoz určitý minimální prostor, jak je uvedeno v přílohách.

Voda z odmrazování a voda, která se hromadí ve spodní části chladicího prostoru během provozu nebo během pravidelného vnitřního čištění komory, musí být odváděna pomocí předem instalované hadice o minimálním průměru 3/4", připojené k hadici na spodní části chladiče.

Je nutné také zajistit sifon. Odpad musí být v souladu s platnými normami.

8.3. Přípojka elektrického napájení

Připojení musí být provedeno autorizovaným a kvalifikovaným personálem, je nutné respektovat současné zákony vztahující se k provozu a zajistit použití vhodných předepsaných materiálů.

Před připojením zařízení k elektrické síti zkontrolujte, zda napětí a frekvence odpovídá údajům uvedeným na typovém štítku, připevněném na zadní straně zařízení.

Zařízení je napájeno provozním napětím 230V 1+N~ 50 50Hz. V případě potřeby lze podle požadavku dodat zařízení pro odlišné napětí.

! Před připojením se ujistěte, zda je k dispozici příslušný diferenciální spínač s dostatečnou kapacitou podle elektrické sítě, ve směru od zařízení, s cílem chránit zařízení před přetížením a zkratem

8.4. Přípojka vody pro kondenzační jednotku

Chladicí skříně s kondenzační vodou jsou konstruovány na používání normální vody z vodovodu.

Připojte napájecí potrubí na spojovací potrubí spotřebiče, umístěte uzavírací kohout (A) k přerušení dodávky vody v případě potřeby. Nainstalujte několik snadno dostupných filtrů směrem po proudu od něj.

Tlak vody musí být mezi 150÷300 kPA (1,5÷3 barů).

! Napojení na vodovodní síť musí být provedeno před uvedením zařízení do provozu: pokud chybí v kondenzačním obvodu chlazení, aktivuje se spínač maximálního tlaku, který zablokuje spotřebič.

Zřízení musí být zkontrolováno na těsnost, aby se únik vody nedostal do elektrických částí a nemohl způsobit zkrat.

Je lepší, když jsou jak na přívodním, tak i vypouštěcím potrubí namontovány kohouty pro zastavení přívodu vody do zařízení při údržbě.

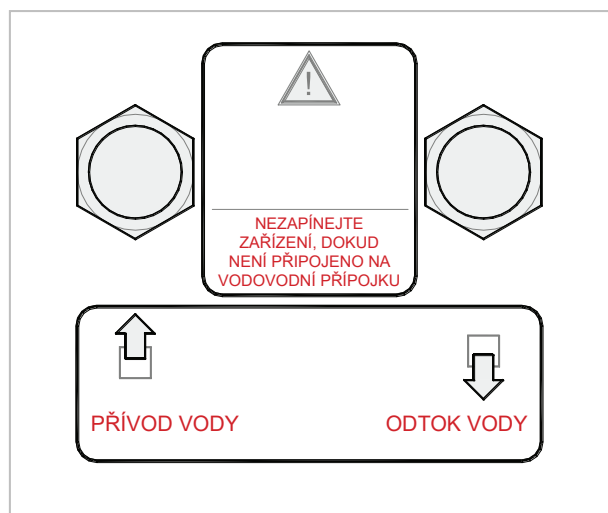
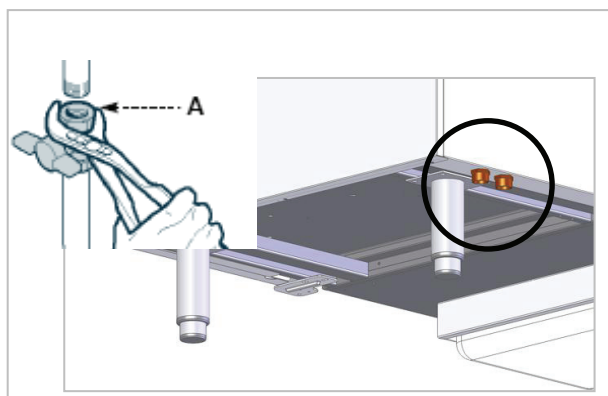
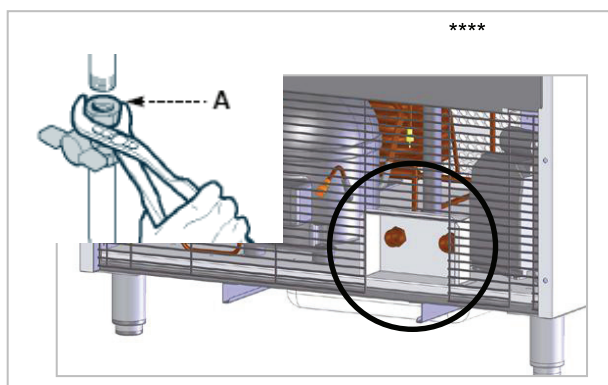

Obě přípojky - na přívodu i odtoku vody - mají rozměr 3/4". Chcete-li vědět, kterou přípojku máte použít (obě 3/4"), jednoduše následujte údaje na obrázku (stejně označení by mělo být v blízkosti vodovodních přípojek).

I V případě, že voda má vysoký obsah minerálních solí (např. je-li příliš tvrdá), doporučujeme instalaci změkčovače vody na přívodu vody, aby byla zajištěna dlouhá a efektivní životnost výměníku.

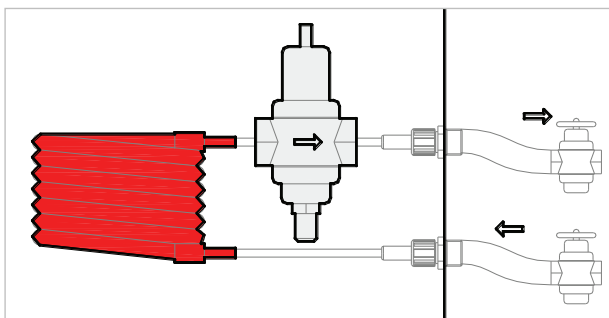

Přestože byl ventil před opuštěním továrny kalibrován, je nutné po připojení zařízení k přívodu vody a otevření nainstalovaných kohoutů zkontrolovat úniky vody v místě odpadu, zařízení musí být přítom v klidu. V případě zjištění úniku seřídte ventil tak, aby se únik zastavil.

8.5. Kontrola

Zařízení je dodáváno v takovém stavu, že může být přímo spuštěno uživatelem.

Tato funkčnost je zajištěna složením zkoušek (elektrická kontrola - funkční kontrola, kontrola vzhledu) a příbuznou certifikací prostřednictvím specifických příloh.

Po instalaci by mělo být zkontrolováno minimálně toto:

- Zkontrolujte elektrické připojení.

- Zkontrolujte funkčnost a účinnost odpadu.
- Zkontrolujte, zda nejsou ponechané v zařízení žádné nástroje nebo materiály, které by mohly ohrozit jeho funkčnost nebo toto zařízení i poškodit.
- Nechte proběhnout alespoň jeden kompletní cyklus šokového zchlazování/ šokového zmrazování

9. LIKVIDACE ZAŘÍZENÍ

I Tento spotřebič je označen v souladu s Evropskou směrnicí 2002/96/ES, ODPADY Z ELEKTRICKÝCH A ELEKTRONICKÝCH ZAŘÍZENÍ (OEEZ).

! Kontrola, že likvidace tohoto produktu je uživatelem prováděna správně, přispívá k předcházení možným negativním dopadům na životní prostředí a zdraví.



Pokud naleznete symbol  na výrobku nebo v průvodní dokumentaci, znamená to, že tento výrobek nesmí být zpracováván jako domovní odpad, ale musí být odvezen na vhodné sběrné místo pro recyklaci elektrických a elektronických zařízení.

Likvidaci poté proveďte podle místních předpisů pro nakládání s odpady.

Pro další informace o likvidaci, obnově nebo recyklaci tohoto výrobku se obraťte na místně příslušný úřad, místní sběrnou službu odpadů nebo obchod, ve kterém byl výrobek zakoupen.

10. TECHNICKÝ LIST CHLADIVA

Chladivo používané v zařízení je R404a, tekutina. Níže najdete komponenty této kapaliny:

PENTAFLUORETHAN	(HFC R125)
44%	
ETHAN 1,1,1 - TROFLUORO	(HFC R143A)
52%	
ETHAN 1,1,1,2 TETRAFLUORO	(HFC R134A)
4%	

IDENTIFIKACE NEBEZPEČÍ

Rychlé odpaření kapaliny může způsobit zamrznutí. Vdechování vysokých koncentrací par může způsobit nepravidelný srdeční tep, krátkodobé narkotické účinky (včetně závratě, bolesti hlavy a zmatenosti), mdloby a smrt.

- Účinky na oči: Omrzliny nebo studené popáleniny způsobené kontaktem s kapalinou.
- Účinky na kůži: Omrzliny nebo studené popáleniny způsobené kontaktem s kapalinou.
- Účinky při požití. Požití není považováno za způsob expozice

PRVNÍ POMOC

Oči: V případě kontaktu vymývejte oči velkým množstvím vody po dobu nejméně 15 minut. Vyhledejte lékaře.

Účinky na kůži: Omývat vodou po dobu nejméně 15 minut po nadměrném kontaktu. Pokud je to nutné, ošetřete omrzliny mírným ohříváním dotyčné oblasti expozice. Poradte se s lékařem v případě podráždění.

Požítí: Požití není považováno za způsob expozice.

Vdechnutí: Při vdechování vyšších koncentrací přejděte na čerstvý vzduch. Udržujte osobu v klidu. Pokud nemůže osoba dýchat, proveďte umělé dýchání. Pokud je dýchání obtížné, použijte kyslík. Vyhledejte lékaře.

retigo[®]

PERFECTION IN COOKING AND MORE...

RETIGO s.r.o.

Láň 2310

756 61 Rožnov pod Radhoštěm

Email: info@retigo.cz

Tel.: +420 571 665 511

www.retigo.com